

Synco™ 200

Régulateurs universels

RLU2...

- Applications standard préprogrammées
- Possibilité d'adaptation à l'installation par configuration
- Comportement de type P, PI ou PID
- Exploitation simple

Domaines d'application

Dans des installations de chauffage, ventilation, climatisation (CVC) simples ou complexes.

Les régulateurs universels conviennent pour les grandeurs réglées telles que température, humidité relative/humidité absolue, pression/pression différentielle, débit d'air, qualité d'air et enthalpie.

Fonctions

Régimes

- Sélection du régime par des entrées de signalisation: Confort, Economie et StandBy (avec fonctions de protection)
- Affichage du régime actuel (Confort, Economie et Protection)

Valeurs de consigne

- Par régulateur séquentiel : consignes de chauffage et de refroidissement réglables individuellement (ou consignes hautes et basses) pour les régimes Confort et Economie
- Réglage de la consigne de température ambiante sur l'appareil d'ambiance ou par un potentiomètre de correction de consigne relatif (passif)
- Par régulateur séquentiel : Entrée de la consigne par un potentiomètre de réglage de consigne à distance (actif ou passif)
- Consigne de température ambiante avec compensation été ou/et hiver
- Par régulateur séquentiel : Valeur de la consigne en fonction des valeurs d'une sonde, avec réglage de la plage de la sonde.

Entrées universelles	<p>Entrées universelles pour</p> <ul style="list-style-type: none"> • Signaux d'entrée analogiques passifs ou actifs de diverses grandeurs de mesure (°C, %, ---) • Signaux d'entrée numériques (contacts secs)
Fonctions de réglage	<ul style="list-style-type: none"> • Régulateur universel (régulateur séquentiel) pour deux séquences de chauffage (sens indirect) et deux séquences de refroidissement (sens direct), utilisable au choix comme régulateur avec comportement P, PI ou PID utilisable au choix comme régulateur différentiel. • Régulateur configurable pour régulation de cascade température ambiante / soufflage avec limitation de la température de soufflage • Une commande progressive (sortie progressive, commutateur à étages, volet de mélange, récupérateur de chaleur) et une pompe peuvent être affectées à chaque séquence ; deux séquences peuvent agir sur la même commande progressive (par exemple priorité froid /déshumidification) • Fonction de limitation (minimale et maximale) avec comportement PI du régulateur séquentiel, soit comme limitation absolue (par ex. pour la température de soufflage ou l'humidité de soufflage) ou comme limitation de température relative (par ex. comme limitation max. ΔT ambiante/soufflage). La limitation agit sur toutes les séquences. La limitation minimale peut être réglée à une valeur de consigne plus basse lorsque la séquence de refroidissement est active (exemple: refroidissement avec groupe froid à détente directe) • Fonction de limitation de séquence avec comportement PI du régulateur universel, configurable comme limitation minimale ou maximale. La limitation agit individuellement sur chaque séquence (protection du récupérateur de chaleur contre le gel ou limitation max. du retour de la batterie chaude) • Verrouillage de séquences individuelles • Possibilité de configurer une entrée numérique (limiteur de chauffe d'un régulateur de chauffage) pour le changement de la stratégie de régulation (cascade ambiante/soufflage)
Fonctions de régulation, de commande et de surveillance	<ul style="list-style-type: none"> • Fonction de protection antigel séquentielle (progressive/tout ou rien) ou thermostat antigel (séquence de chauffage à 100 % de la puissance chaude, relais de signalisation pour l'arrêt des ventilateurs). RLU210 et RLU220 : en affichage seulement. • Commande de pompes, enclenchement permanent si températures basses, enclenchement selon le régulateur séquentiel de charge (sauf pour RLU210 et RLU220) • Commande d'une sortie analogique (sauf sur RLU202). Possibilité de configurer une consigne externe (le régulateur est alors dédié uniquement à la conversion de signaux). Position minimale et maximale, permutable (RLU236 seulement) • Commande de volets de mélange ou du récupérateur de chaleur avec commutation économie / maximum (sauf pour RLU202). • Commande d'étages tout ou rien (TOR), (six maximum), et une sortie progressive. Points d'enclenchement et de déclenchement réglables individuellement pour chaque étage, avec temporisations réglables. Possibilité de configurer une consigne externe (le régulateur est alors utilisé uniquement comme programmeur à étages). Sortie progressive avec position minimale et maximale, permutable (RLU236 uniquement) • Commande d'étages (deux maximum), et une sortie progressive. Fonctions identiques à celles décrites dans le paragraphe précédent (sauf pour RLU210 et RLU220). • Commande d'étages linéaires (six maximum), et une sortie progressive. Les points d'enclenchement et de déclenchement sont répartis de manière fixe par rapport à la charge. Réglage des temporisations et de la commutation prioritaire. Possibilité de configurer une consigne externe (le régulateur est alors utilisé uniquement comme programmeur à étages). Sortie progressive pour répartition de la

charge entre les étages, avec position minimale et maximale, permutable (RLU232 et RLU236 uniquement)

- Commande d'étages binaires (4 relais max. pour 15 étages), et 1 sortie progressive. Points d'enclenchement et de coupure fixes avec logique de commutation binaire. Temporisations réglables. Possibilité de configurer une consigne externe (le régulateur est alors utilisé uniquement comme programmeur à étages). Sortie progressive pour répartition de la charge entre les étages, avec position minimale et maximale, permutable (RLU232 et RLU236 uniquement)
- Commande d'un servomoteur à commande progressive 3 points. Possibilité de configurer une consigne externe (le régulateur est alors utilisé uniquement comme convertisseur analogique / 3 points) (uniquement RLU202 et RLU222).
- Conversion d'un signal de mesure passif en signal actif pour un autre régulateur.

Références et désignations

Référence	Entrées universelles	Entrées numériques	Sorties de commande 0...10 V-	Sorties de commande	Nbre de boucles de réglage
RLU210	3	1	1	0	1
RLU202	4	1	0	2	1
RLU220	4	1	2	0	1
RLU222	4	1	2	2	1
RLU232	5	2	3	2	2
RLU236	5	2	3	6	2

Accessoires

Nom	Référence
Kit de montage en façade (comprenant : 1 x petit cadre, 1 x grand cadre, 2 x entretoises 6 pans, 4 x vis de fixation, les instructions de montage)	ARG62.201

Commande

Veillez indiquer dans votre commande, le nom et la référence du régulateur, par exemple

Régulateur universel **RLU236**.

Les appareils figurant sous la rubrique "Accessoires" sont à commander séparément.

Combinaison d'appareils

Les combinaisons d'appareils possibles peuvent être consultées dans le manuel technique P3110 ou dans le document de l'application.

Fiches produit

Titre du document	Référence
Manuel technique Régulateur universel RLU2...	CE1P3101fr
Jeu d'instructions (montage, mise en service, exploitation)	74 319 0424 0
Déclaration de conformité CE: RLU2...	CE1T3101xx
Déclaration concernant la préservation de l'environnement: RLU210, RLU202, RLU220 et RLU232	CE1E3101fr01
Déclaration concernant la préservation de l'environnement: RLU232 et RLU236	CE1E3101fr02

Chaque régulateur pourra contenir jusqu'à 44 applications fixes préprogrammées. Lors de la mise en service, il convient de spécifier le type d'installation. L'ensemble des fonctions, branchements, réglages et affichages sont automatiquement activés, et les paramètres non utilisés sont inhibés.

Chaque régulateur universel est programmé avec 2 applications vierges :

- une pour les applications de type A (régulateur de ventilation)
- une pour les applications de type U (régulateur universel)

Fonctionnalités d'un régulateur (avec les outils d'exploitation intégrés ou l'appareil de service et d'exploitation OCI700.1) :

- Activation d'une application préprogrammée
- Modification d'une application préprogrammée
- Configuration libre de l'application
- Optimisation des réglages du régulateur

Pour une description détaillée des fonctions, cf. l'information produit.

Exécution

Le régulateur se compose d'une embase avec les bornes et d'un boîtier comprenant l'électronique de régulation, l'appareil de service et d'exploitation est intégré.

Le socle peut être fixé sur un rail DIN ou vissé directement sur une surface plane. Son boîtier en matière plastique intègre deux rangées de bornes.

La partie mécanique du régulateur est emboîtée dans l'embase. Son boîtier en matière plastique enferme le circuit imprimé.

L'exploitation du régulateur est aisée grâce à l'utilisation des éléments intégrés.

Éléments d'exploitation, d'affichage et de raccordement

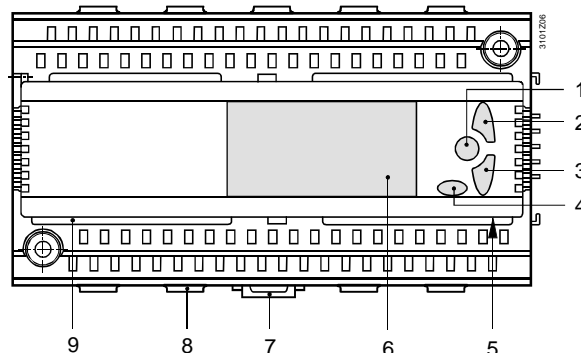

Légende

- 1 Touche OK pour valider la sélection d'une ligne de menu ou la saisie d'une valeur
- 2 Touche de navigation PLUS (+) pour sélectionner la ligne précédente ou incrémenter la valeur
- 3 Touche de navigation MOINS (-) pour la sélection de la ligne de menu suivante ou décrémenter une valeur
- 4 Touche ESC pour revenir au menu précédent ou annuler la saisie d'une valeur
- 5 Prise pour l'outil de service et d'exploitations (prise RJ45)
- 6 Ecran d'affichage
- 7 Élément de clipsage mobile pour le montage sur un rail oméga
- 8 Bride de fixation pour serre-câble (arrêtoir de câble)
- 9 Support pour couvre-bornes

Indications pour l'ingénierie



- L'alimentation du régulateur est de 24 V~ satisfait aux spécifications de très basse tension de sécurité et de protection.
- Utiliser des transformateurs de sécurité à double isolation selon EN 60 742 ou EN 61 558-2-6 conçus pour fonctionner en régime permanent.
- Fusibles, interrupteurs, câblages et mises à la terre doivent être conformes aux prescriptions locales en vigueur.

- Eviter de poser parallèlement les lignes de sonde et les lignes d'alimentation secteur pour servomoteur, pompe, brûleur, etc.
- Il est conseillé d'utiliser les applications standard (cf. rubrique "Applications standard préprogrammées") Le cas échéant, des adaptations peuvent être réalisées en fonction de l'installation.

Indications pour le montage et l'installation

- Les régulateurs sont dimensionnés pour :
 - Le montage en armoire normalisée selon DIN 43 880
 - Le montage mural sur un rail oméga existant (EN 60715-TH35-7.5)
 - Le montage mural avec deux vis de fixation
 - Le montage en façade avec kit ARG62.201
- Le montage dans les endroits humides ou mouillés est à proscrire. Les conditions ambiantes admissibles doivent être respectées.
- Avant de monter et d'installer le régulateur, mettre le système hors tension
- **Ne jamais ôter le mécanisme régulateur du socle à bornes.**
- Tous les raccordements très basse tension de protection se trouvent en haut, ceux pour la tension secteur en bas de l'appareil.
- Chaque borne à ressort n'accepte qu'un seul fil/cordon de raccordement. Le fil doit être dénudé sur une longueur de 7 à 8 mm pour la fixation dans la borne. Pour insérer ou enlever le câble dans la borne à cage utiliser un tournevis de taille 1.
- Les instructions d'installation et le mode d'emploi sont livrés avec le régulateur.

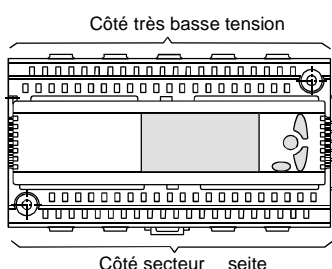

Indications pour la mise en service

- Pendant la mise en service, le fonctionnement est arrêté et les sorties sont désactivées.
- Une fois la configuration achevée, le régulateur redémarre automatiquement.
- Lorsque l'on quitte les pages de mise en service, le régulateur vérifie et identifie automatiquement les périphériques raccordés. Si ultérieurement un élément de la périphérie est manquant, un message d'erreur est généré.
- Les adaptations nécessaires à l'exploitation de l'installation doivent être consignées et déposées dans l'armoire électrique pour consultation.
- La procédure de mise en service lors du premier démarrage figure en détail dans les Instructions d'installation



Indications pour le recyclage

Les plus grandes pièces en matière plastique sont repérées selon ISO/DIS 11 469, pour permettre, en fin de vie, un recyclage respectant l'environnement.

Caractéristiques techniques

Alimentation (G, G0)	Tension d'alimentation	24 V~ ±20 %
	Très basse tension de protection (TBTP)/ de sécurité (TBTS) selon	HD 384
	Spécifications du transformateur de sécurité externe selon	EN 60 742 / EN 61 558-2-6
		10 VA min., 320 VA max.
	Fréquence	50/60 Hz
	Consommation	
	RLU210, RLU202, RLU220, RLU222	5 VA
	RLU232, RLU236	6 VA
	Fusible de la ligne d'alimentation	10 A max.

Entrées universelles Entrées de mesure (X...)	Nombre	cf. "Références et désignations"
	Sondes	
	passive	LG-Ni 1000, T1, Pt 1000 2x LG-Ni 1000 (calcul de la moyenne) 0...10 V-
	activées	
Entrées numériques (X..., D...)	Potentiomètres	
	passifs	0...1000 Ω / 1000...1175 Ω
	activées	0...10 V-
	Scrutation du contact	
Sorties Sorties de positionnement (Y...)	Tension	15 V-
	Courant	5 mA
	Exigences aux contacts de signalisation et à impulsions	
	Couplage des signaux	libre de potentiel
	Types de contact	Contact à impulsions ou permanent
	Rigidité diélectrique par rapport au potentiel du secteur	3750 V~ selon EN 60 730
	Résistance admissible	
	lorsque les contacts sont fermés	max. 200 Ω
	les contacts sont ouverts	min. 50 kΩ
	 Sorties de commande 230 V~ (Q1x...Q6x)	Nombre de sorties de positionnement et de commande
Tension de sortie		0...10 V-
Courant de sortie		±1 mA
Charge max.		Court-circuit permanent
Protection externe de la ligne d'alimentation		
Fusible à fusion lente		10 A max.
Disjoncteur		13 A max.
Caractéristique de réponse du disjoncteur		B, C, D selon EN 60 898
Longueur de câble		max. 300 m
Caractéristiques du contact de relais		
Tension de commutation	265 V~ max. min. 19 V~	
Charge électrique	4 A ohmique max. 3 A ind. (cos φ = 0,6)	
pour 250 V	min. 5 mA	
pour 19 V	min. 20 mA	
Courant d'appel	max. 10 A (1 s)	
Durée de vie des contacts pour 250 V~	Valeurs indicatives	
pour 0,1 A ohmique	2 x 10 ⁷ commutations	
pour 0,5 A ohmique	4 x 10 ⁶ commutations (NO)	
	2 x 10 ⁶ commutations (inverseur)	
pour 4 A ohmique	3 x 10 ⁵ commutations (NO)	
	1 x 10 ⁵ commutations (inverseur)	
Facteur de réd. pour charge inductive (cos φ = 0,6)	0,85	
Rigidité diélectrique		
entre contacts de relais et électronique du système (isolation renforcée)	3750 V~ selon EN 60 730-1	
entre contacts de relais voisins (isolation standard)		
Q1↔Q2; Q3↔Q4; Q5↔Q6	1250 V~ selon EN 60 730-1	
entre groupes de relais (isolation renforcée)		
(Q1, Q2) ↔ (Q3, Q4) ↔ (Q5, Q6)	3750 V~ selon EN 60 730-1	
Alimentation d'appareils externes (G1)	Tension	24 V~
	Courant	4 A max.
Interfaces	Prise pour outil de service	Prise RJ45
Longueurs de ligne admissibles	pour signaux de mesure et de positionnement passifs	(les erreurs de mesure peuvent être corrigées)
	Nature du signal	
	LG-Ni 1000, T1	max. 300 m
Pt 1000	max. 300 m	
0...2500 Ω	max. 300 m	
Scrutation du contact	max. 300 m	
pour signaux de mesure et de commande 0 ... 10 V-		cf. fiche produit de l'appareil qui émet le signal
Raccordement électrique	Bornes de raccordement	Bornes à ressort
	pour fil	Ø 0,6 mm ... 2,5 mm ²
	pour cordon sans embout	0,25 ... 2,5 mm ²
	pour cordon avec embout	0,25 ... 1,5 mm ²
Données de protection	Protection mécanique selon IEC 60 529	IP 20 (installée dans une armoire)

	Isolement électrique selon EN 60730	L'appareil convient pour une utilisation avec équipement de la classe d'isolement II	
Conditions environnementales	Fonctionnement selon Conditions climatiques Température (boîtier avec électronique) Humidité Conditions mécaniques	CEI 60-721-3-3 classe 3K5 0 ...50 °C 5...95 % h. r. (sans condensation) Classe 3M2	
	Transport selon Conditions climatiques Température Humidité Conditions mécaniques	CEI 60-721-3-2 classe 2K3 -25...+70 °C <95% h. r. Classe 2M2	
Classification selon EN 60730	Mode de fonctionnement	Type 1B	
	Degré d'encrassement environnement RS	2	
	Classe de logiciel	A	
	Surtension de référence	4000 V	
	Température pour l'essai Brinell sur le boîtier	125 °C	
Matières et teintes	Socle à bornes	polycarbonate, RAL 7035 (gris clair)	
	Bloc régulation	polycarbonate, RAL 7035 (gris clair)	
	Emballage	carton ondulé	
Normes et standards	Sécurité produit Appareils électriques automatiques de régulation et de commande pour usage domestique et applications similaires Exigences particulières aux régulateurs d'énergie	EN 60-730-1 EN 60-730-2-11	
	Compatibilité électromagnétique Immunité en milieu industriel Emission , habitat, industrie légère	EN 61-000-6-2 EN 61-000-6-3	
	Conformité  selon directive CEM Directive relative à la basse tension	89/336/CEE 73/23/CEE	
	Conformité  selon Cadre CEM australien Radio Interference Emission Standard	Radio Communication Act 1992 AS/NZS 3548	
	Poids, sans emballage	RLU210 RLU202 RLU220 RLU222 RLU232 RLU236	0,292 kg 0,334 kg 0,292 kg 0,334 kg 0,437 kg 0,481 kg
			..

Schémas des connexions

Schémas des connexions

RLU210

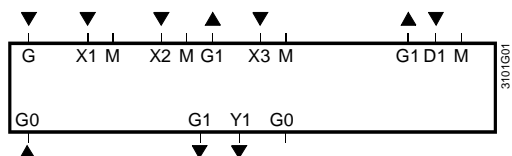

RLU202

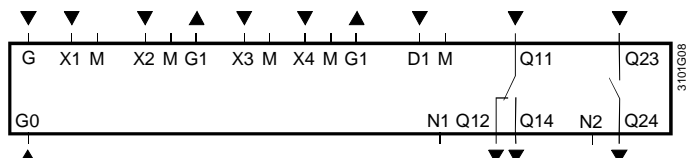

RLU220

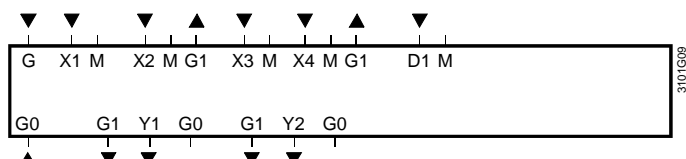

RLU222

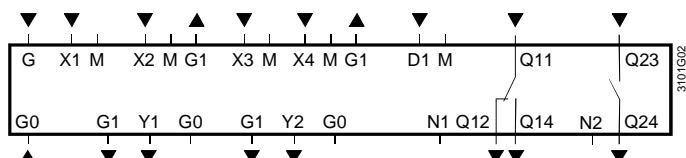

RLU232

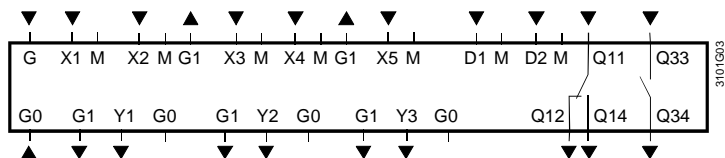

RLU236

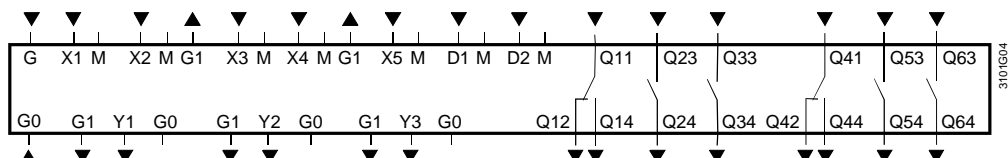

Légende

G, G0	Tension d'alimentation 24 V~
G1	Tension de sortie 24 V~ pour sondes actives externes, détecteurs, thermostats ou potentiomètres
M	Zéro de mesure pour entrée de signal
G0	Zéro du système pour sortie de signal
X...	Entrées de signaux universels pour LG-Ni 1000, 2x LG-Ni 1000 (calcul de moyenne), T1, Pt 1000, 0...10 V-, 0...1000 Ω (= REM), 1000...1175 Ω (= REL)
X..., D...	Scrutation du contact (contact sec)
Y...	Sorties de commande ou de signalisation analogiques 0...10 V-
Q...	Contacts libres de potentiel pour 24...230 V~
N1, N2	Raccordement du neutre d'un circuit de déparasitage

Indications :

- Chaque borne à ressort n'accepte qu'un seul fil/cordon de raccordement. Des bornes doubles sont liées électriquement en interne.
- En cas de commande 3 points d'un organe de réglage avec 230 V~ il faut activer le circuit de déparasitage. Pour ce faire, amener le neutre sur la borne N1 et shunter N1 et N2 (cf. schéma de raccordement 5)

Schémas de raccordement

Raccordement côté mesure

Exemples :

Schéma électrique 1 : Circuit de mesure avec sondes de régulation et sonde auxiliaire passives et potentiomètre de correction de consigne passif



Schéma électrique 2 : Circuit de mesure avec sonde active et potentiomètre de consigne actif



Schémas de raccordement 3 et 4: Circuit de mesure avec sondes CO₂ / COV avec intégrateur de qualité d'air

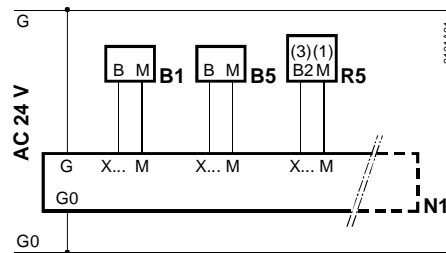
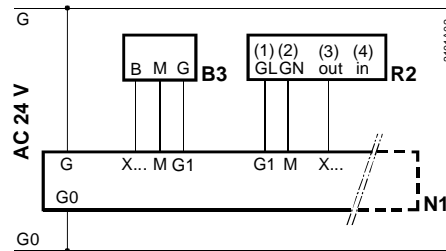
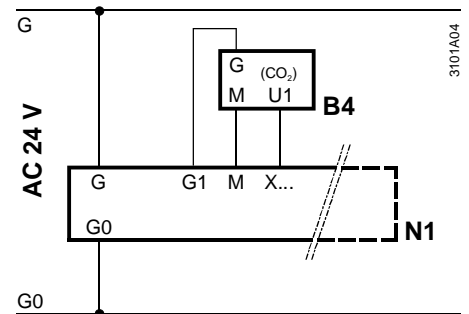
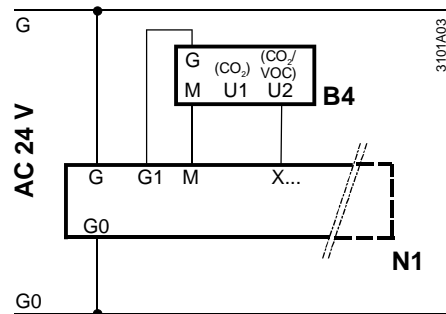

Raccordement côté commande et surveillance

Schéma électrique 5 :

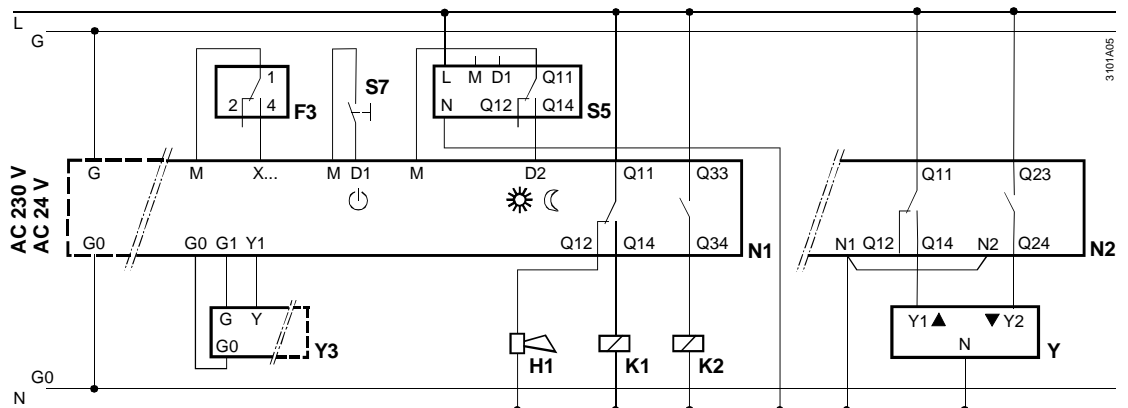

Légende des schémas 1 à 5

N1	Régulateur universel RLU2...	K1	Relais de mise en service ventilateur
N2	Régulateur universel RLU222	K2	Relais de mise en route des pompes
B1	Sonde de température de soufflage QAM2120.040	R2	Potentiomètre de consigne BSG61
B3	Sonde antigel QAF63.2/QAF63...	R5	Potentiomètre de consigne BSG21.5

B4	Sonde de CO ₂ / COV QPA2002 / QPA2002D	S4	Commutateur Marche/Arrêt "signal de blocage"
B4	Sonde CO ₂ QPA2000	S5	Horloge numérique SEH62.1
B5	Sonde de température ambiante QAA24	S7	Commutateur manuel de régime "Marche/Veille"
F3	Thermostat antigel QAF81...	Y	Servomoteur à commande 3 points
H1	Détecteur de dérangement ventilateur	Y3	Organe de réglage chauffage

Applications standard préprogrammées

Remarque : Les schémas de raccordement associés aux types d'installation ne sont que des exemples.

Référence du régulateur	Type de bases	Numéro d'application/ Description	Schéma d'installation / de raccordement
RLU210	A01	ADA001 LU1 HQ Régulation de la température d'air repris (ambient) batterie à eau chaude <i>Options :</i> <ul style="list-style-type: none"> • Limitation minimale et maximale de la température de soufflage • Potentiomètre de réglage de consigne, relatif 	
RLU210	A02	ADA008 LU1 HQ Régulation de la température de soufflage par batterie chaude à eau <i>Options:</i> <ul style="list-style-type: none"> • Régulation en cascade de la température ambiante • Potentiomètre de réglage de consigne, relatif 	
RLU210	A03	ADA002 LU1 HQ Régulation de la température d'air repris (ambient) par batterie chaude à eau <i>Options:</i> <ul style="list-style-type: none"> • Limitation minimale et maximale de la température de soufflage • Fonctions selon la température extérieure 	
RLU210	A04	ADA009 LU1 HQ Régulation de la température de soufflage par batterie à eau chaude <i>Options:</i> <ul style="list-style-type: none"> • Régulation en cascade de la température ambiante • Fonctions selon la température extérieure 	
RLU210	A05	ACAD01 LU1 HQ Régulation de la température d'air repris (ambient) par volets de mélange, avec fonctions dépendantes de la température extérieure <i>Options:</i> <ul style="list-style-type: none"> • Sélection de la valeur maximale à partir des signaux externe et interne 	
RLU210	A06	ADB001 LU1 HQ Régulation de la température d'air repris (ambient) par batterie froide à eau <i>Options:</i> <ul style="list-style-type: none"> • Limitation minimale et maximale de la température de soufflage • Potentiomètre de réglage de consigne, relatif 	

RLU210	A07	ADB005 LU1 HQ Régulation de la température de soufflage par batterie froide . <i>Options:</i> <ul style="list-style-type: none"> • Régulation en cascade de la température ambiante • Potentiomètre de réglage de consigne, relatif 	
RLU210	A08	ADB002 LU1 HQ Régulation de la température d'air repris (ambiant) par batterie froide à eau. <i>Options:</i> <ul style="list-style-type: none"> • Limitation minimale et maximale de la température de soufflage • Fonctions selon la température extérieure 	
RLU210	A09	ADB006 LU1 HQ Régulation de la température de soufflage par batterie froide. <i>Options:</i> <ul style="list-style-type: none"> • Régulation en cascade de la température ambiante • Fonctions selon la température extérieure 	
RLU210	A10	ADC001 LU1 HQ Régulation de la température d'air repris (ambiant) par batterie chaude ou froide à eau (c/o) <i>Options:</i> <ul style="list-style-type: none"> • Fonctions dépendantes de la température extérieure 	
RLU210	A11	ABC001 LU1 HQ Régulation de la température de soufflage avec batterie chaude ou froide à eau (c/o) et fonction de protection antigel. 	
RLU210	A12	ADA003 LU1 HQ Régulation de la température d'air repris (ambiant) par batterie à eau chaude (c/o) et fonction de protection antigel. <i>Options:</i> <ul style="list-style-type: none"> • Limitation minimale et maximale de la température de soufflage 	
RLU210	A13	ADA010 LU1 HQ Régulation de la température de soufflage par batterie chaude à eau à eau (c/o) et fonction de protection antigel. <i>Options:</i> <ul style="list-style-type: none"> • Régulation en cascade de la température ambiante 	

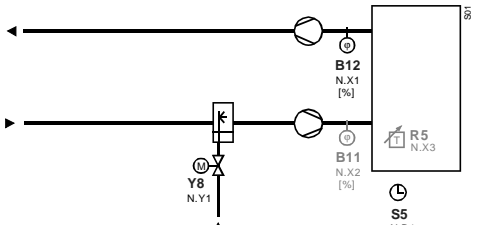
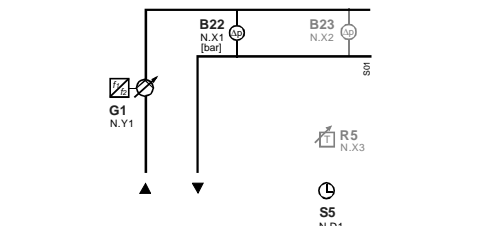
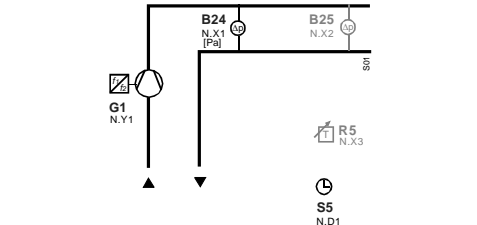
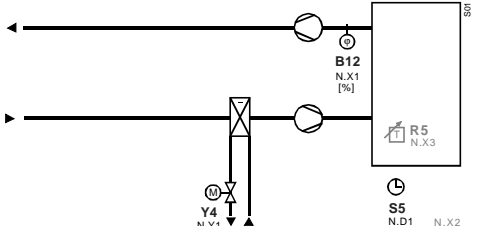
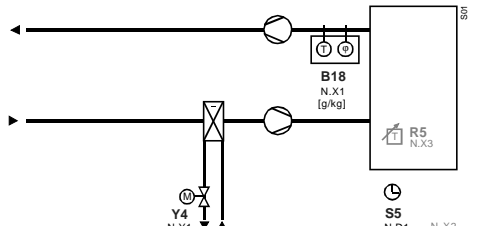
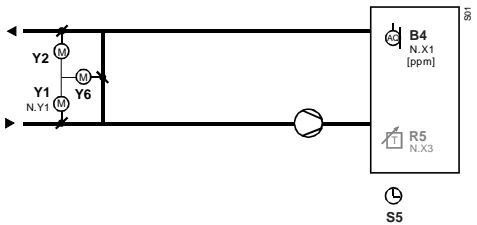
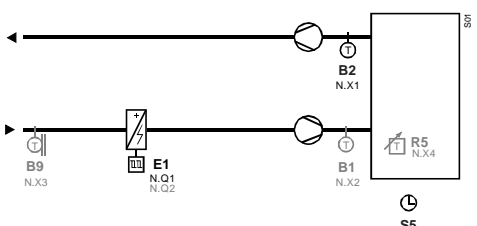
RLU210	U01	ADKA01 LU1 HQ Régulation d'humidité relative d'air repris (ambient) par laveur d'air <i>Options:</i> <ul style="list-style-type: none"> • Limitation maximale de l'humidité de l'air soufflé • Potentiomètre de réglage de consigne, absolu 	
RLU210	U02	PB0001 LU1 HQ Régulation de la pression différentielle sur l'eau par variation de vitesse de la pompe. <i>Options:</i> <ul style="list-style-type: none"> • Limitation minimale et maximale de la pression différentielle • Potentiomètre de réglage de consigne, absolu 	
RLU210	U03	AZL001 LU1 HQ Régulation de la pression différentielle sur l'air variation de vitesse du ventilateur. <i>Options:</i> <ul style="list-style-type: none"> • Limitation minimale et maximale de la pression différentielle • Potentiomètre de réglage de consigne, absolu 	
RLU210	U04	ADI001 LU1 HQ Régulation d'humidité relative d'air repris (ambient) par batterie froide à eau . <i>Options :</i> <ul style="list-style-type: none"> • Sélection de la valeur maximale à partir des signaux externe et interne • Potentiomètre de réglage de consigne, absolu 	
RLU210	U05	ADI002 LU1 HQ Régulation d'humidité absolue d'air repris (ambient) par batterie froide à eau . <i>Options:</i> <ul style="list-style-type: none"> • Sélection de la valeur maximale à partir des signaux externe et interne • Potentiomètre de réglage de consigne, absolu 	
RLU210	U06	AAZD01 LU1 HQ Régulation de la qualité d'air par volets de mélange. <i>Options:</i> <ul style="list-style-type: none"> • Sélection de la valeur maximale à partir des signaux externe et interne • Potentiomètre de réglage de consigne, absolu 	
RLU202	A01	ADA006 LU0 HQ Régulation de la température d'air repris (ambient) par batterie chaude électrique. <i>Options:</i> <ul style="list-style-type: none"> • Limitation minimale et maximale de la température de soufflage • Fonctions selon la température extérieure • Potentiomètre de réglage de consigne, relatif • Batterie chaude électrique 2 étages 	

RLU202	A02	ADA012 LU0 HQ Régulation de la température de soufflage par batterie chaude électrique. <i>Options:</i> <ul style="list-style-type: none"> • Régulation cascade de la température ambiante • Fonctions selon la température extérieure • Potentiomètre de réglage de consigne, relatif • Batterie chaude électrique à 2 étages 	
RLU202	A03	ADA014 LU0 HQ Régulation de la température de soufflage par batterie à eau chaude. <i>Options:</i> <ul style="list-style-type: none"> • régulation en cascade de la température ambiante • Fonctions selon la température extérieure • Potentiomètre de réglage de consigne, relatif 	
RLU202	A04	ADB003 LU0 HQ Régulation de la température d'air repris (ambiant) par batterie froide à détente directe. <i>Options:</i> <ul style="list-style-type: none"> • Limitation minimale et maximale de la température de soufflage • Fonctions selon la température extérieure • Potentiomètre de réglage de consigne, relatif • Batterie froide à détente directe à 2 étages 	
RLU202	A05	ADB007 LU0 HQ Régulation de la température de soufflage par batterie froide à détente directe. <i>Options:</i> <ul style="list-style-type: none"> • Régulation en cascade de la température ambiante • Fonctions selon la température extérieure • Potentiomètre de réglage de consigne, relatif • Batterie froide à détente directe à 2 étages 	
RLU202	A06	AEC001 LU0 HQ Régulation de la température d'air repris (ambiant) par batterie chaude et froide à eau et détente directe. <i>Options:</i> <ul style="list-style-type: none"> • Limitation minimale et maximale de la température de soufflage • Fonctions selon la température extérieure • Potentiomètre de réglage de consigne, relatif 	
RLU202	A07	AEC002 LU0 HQ Régulation de la température de soufflage par batterie à eau chaude ou froide et détente directe. <i>Options:</i> <ul style="list-style-type: none"> • Régulation en cascade de la température ambiante • Fonctions selon la température extérieure • Potentiomètre de réglage de consigne, relatif 	
RLU202	U01	ADKA02 LU0 HQ Régulation d'humidité relative d'air repris (ambiant) par laveur d'air <i>Options:</i> <ul style="list-style-type: none"> • Limitation maximale de l'humidité de l'air soufflé • Potentiomètre de réglage de consigne, absolu • Laveur d'air à 2 étages 	

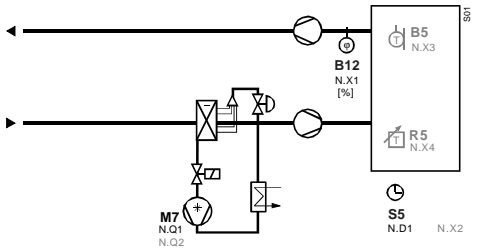
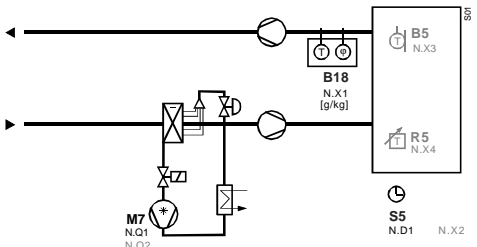
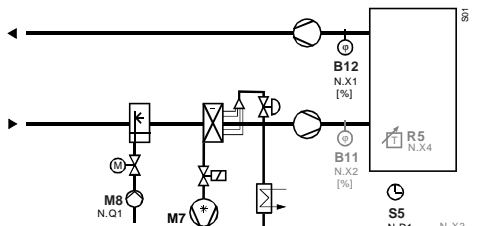
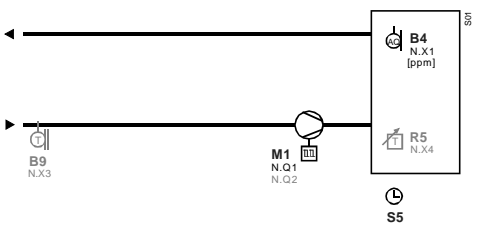
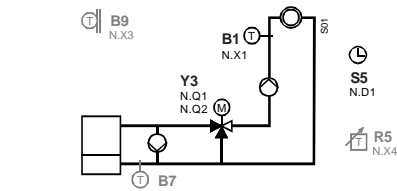
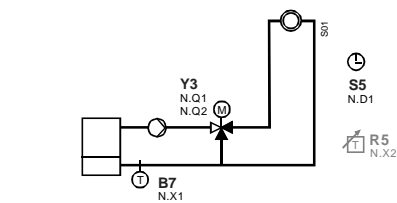
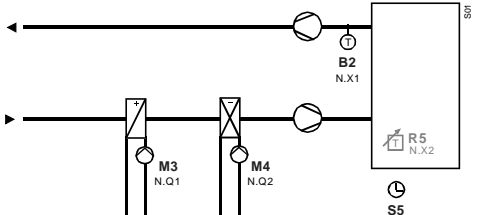
RLU202	U02	ADI003 LU0 HQ Régulation d'humidité relative d'air repris (ambiant) par batterie froide à détente directe. <i>Options:</i> <ul style="list-style-type: none"> • Sélection de la valeur maximale à partir des signaux externe et interne • Décalage de la consigne d'humidité en fonction de la température ambiante • Potentiomètre de réglage de consigne, absolu • Batterie froide à détente directe à 2 étages 	
RLU202	U03	ADI005 LU0 HQ Régulation d'humidité absolue d'air repris (ambiant) par batterie froide à détente directe <i>Options:</i> <ul style="list-style-type: none"> • Sélection de la valeur maximale à partir des signaux externe et interne • Décalage de la consigne d'humidité en fonction de la température ambiante • Potentiomètre de réglage de consigne, absolu • Batterie froide à détente directe à 2 étages 	
RLU202	U04	ADZA01 LU0 HQ Régulation d'humidité relative d'air repris (ambiant) par laveur d'air et batterie froide à détente directe. <i>Options:</i> <ul style="list-style-type: none"> • Limitation maximale de l'humidité de l'air soufflé • Sélection de la valeur maximale à partir des signaux externe et interne • Potentiomètre de réglage de consigne, absolu 	
RLU202	U05	AZZ001 LU0 HQ Régulation de la qualité d'air avec commande de ventilateur. <i>Options:</i> <ul style="list-style-type: none"> • Sélection de la valeur maximale à partir des signaux externe et interne • Fonctions selon la température extérieure • Potentiomètre de réglage de consigne, absolu • Ventilateur 2 étages 	
RLU202	U06	HZC001 LU0 HQ Régulation de la température d'un circuit de mélange de chauffage <i>Options:</i> <ul style="list-style-type: none"> • Limitation minimale de la température de retour • Fonctions selon la température extérieure • Potentiomètre de réglage de consigne, absolu 	
RLU202	U07	HZC002 LU0 HQ Régulation de la température de chaudière <i>Cas d'application :</i> Limitation minimale de la température de retour de chaudière <i>Options:</i> <ul style="list-style-type: none"> • Potentiomètre de réglage de consigne, absolu • Commutation Confort/Mode protection 	
RLU202	U08	ADC019 LU0 HQ Régulation universelle (application de remplacement pour RKN2 / RKN22) <i>Cas d'application :</i> Régulation de la température (commande de pompe MAR/ART) <i>Options:</i> <ul style="list-style-type: none"> • Potentiomètre de réglage de consigne, absolu • Commutation Confort/Mode protection 	

RLU202	U09	SA0001 LU0 HQ Régulation de la température différentielle (application de remplacement pour RSA24) <i>Cas d'application :</i> Installations solaires à ballons d'accumulation <i>Options:</i> <ul style="list-style-type: none"> • Limitation maximale de la température de chaudière • Limitation minimale de la température de charge 	
RLU202	U10	ZZZ001 LU0 HQ Servomoteur à commande 3 points	
RLU202	U11	ZZZ002 LU0 HQ Programmateur à deux étages variables	
RLU220	A01	ADA001 LU2 HQ Régulation de la température d'air repris (ambiant) par batterie chaude à eau <i>Options:</i> <ul style="list-style-type: none"> • Limitation minimale et maximale de la température de soufflage • Potentiomètre de réglage de consigne, relatif • Fonctions selon la température extérieure 	
RLU220	A02	ADA008 LU2 HQ Régulation de la température de soufflage par batterie chaude à eau <i>Options:</i> <ul style="list-style-type: none"> • Régulation en cascade de la température ambiante • Potentiomètre de réglage de consigne, relatif • Fonctions selon la température extérieure 	
RLU220	A03	ADA003 LU2 HQ Régulation de la température d'air repris (ambiant) par batterie à eau chaude et fonction de protection antigel. <i>Options:</i> <ul style="list-style-type: none"> • Limitation minimale et maximale de la température de soufflage • Fonctions selon la température extérieure 	
RLU220	A04	ADA010 LU2 HQ Régulation de la température de soufflage par batterie à eau chaude et protection antigel. <i>Options:</i> <ul style="list-style-type: none"> • Régulation en cascade de la température ambiante • Fonctions selon la température extérieure 	

RLU220	A05	ADA017 LU2 HQ Régulation de la température d'air repris (ambient) par batterie chaude à eau et fonction de protection antigel <i>Options:</i> <ul style="list-style-type: none"> • Limitation minimale et maximale de la température de soufflage • Potentiomètre de réglage de consigne, relatif 	
RLU220	A06	ADB001 LU2 HQ Régulation de la température d'air repris (ambient) par batterie froide à eau. <i>Options:</i> <ul style="list-style-type: none"> • Limitation minimale et maximale de la température de soufflage • Potentiomètre de réglage de consigne, relatif • Fonctions selon la température extérieure 	
RLU220	A07	ADB005 LU2 HQ Régulation de la température de soufflage par batterie froide à eau. <i>Options:</i> <ul style="list-style-type: none"> • régulation en cascade de la température ambiante • Potentiomètre de réglage de consigne, relatif • Fonctions selon la température extérieure 	
RLU220	A08	ACAD01 LU2 HQ Régulation de la température d'air repris (ambient) par volets de mélange, avec fonctions dépendantes de la température extérieure <i>Options:</i> <ul style="list-style-type: none"> • Sélection de la valeur maximale à partir des signaux externe et interne 	
RLU220	A09	ABC001 LU2 HQ Régulation de la température de soufflage avec batterie chaude ou froide à eau (c/o) et fonction de protection antigel. <i>Options:</i> <ul style="list-style-type: none"> • Fonctions selon la température extérieure 	
RLU220	A10	ADC021 LU2 HQ Régulation de la température d'air repris (ambient) par batterie chaude et froide à eau. <i>Options:</i> <ul style="list-style-type: none"> • Limitation minimale et maximale de la température de soufflage • Fonctions selon la température extérieure • Potentiomètre de réglage de consigne, relatif 	
RLU220	A11	ADC023 LU2 HQ Régulation de la température de soufflage par batterie chaude et batterie froide à eau. <i>Options:</i> <ul style="list-style-type: none"> • Régulation en cascade de la température ambiante • Fonctions selon la température extérieure • Potentiomètre de réglage de consigne, relatif 	

RLU220	A12	ADC022 LU2 HQ Régulation de la température d'air repris (ambient) par batterie chaude à eau et fonction de protection antigel, batterie froide. <i>Options:</i> <ul style="list-style-type: none"> • Limitation minimale et maximale de la température de soufflage • Fonctions selon la température extérieure 	
RLU220	A13	ADC024 LU2 HQ Régulation de la température de soufflage avec batterie chaude à eau, fonction de protection antigel, batterie froide à eau <i>Options:</i> <ul style="list-style-type: none"> • Régulation en cascade de la température ambiante • Fonctions selon la température extérieure 	
RLU220	A14	AEAF03 LU2 HQ Régulation de la température d'air repris (ambient) par récupérateur de chaleur à circuit fermé et batterie chaude à eau. <i>Options:</i> <ul style="list-style-type: none"> • Limitation minimale et maximale de la température de soufflage • Fonctions selon la température extérieure • Potentiomètre de réglage de consigne, relatif 	
RLU220	A15	AEAF04 LU2 HQ Régulation de la température de soufflage par récupérateur de chaleur à circuit fermé et batterie chaude à eau. <i>Options:</i> <ul style="list-style-type: none"> • Régulation en cascade de la température ambiante • Fonctions selon la température extérieure • Potentiomètre de réglage de consigne, relatif 	
RLU220	A16	AEAD03 LU2 HQ Régulation de la température d'air repris (ambient) par volets de mélange, batterie chaude à eau, fonction de protection antigel <i>Options:</i> <ul style="list-style-type: none"> • Limitation minimale et maximale de la température de soufflage • Fonctions selon la température extérieure 	
RLU220	A17	AEAD04 LU2 HQ Régulation de la température de soufflage par volets de mélange, batterie chaude à eau, protection antigel. <i>Options:</i> <ul style="list-style-type: none"> • Régulation en cascade de la température ambiante • Fonctions selon la température extérieure 	
RLU220	A18	ADB012 LU2 HQ Régulation de la température d'air repris (ambient) par batterie froide à eau et deux tours de refroidissement. <i>Options:</i> <ul style="list-style-type: none"> • Limitation minimale et maximale de la température de soufflage • Fonctions selon la température extérieure • Potentiomètre de réglage de consigne, relatif 	

RLU220	U01	ADKA01 LU2 HQ Régulation d'humidité relative d'air repris (ambient) par laveur d'air <i>Options:</i> <ul style="list-style-type: none"> • Limitation maximale de l'humidité de l'air soufflé • Potentiomètre de réglage de consigne, absolu 	
RLU220	U02	ADI001 LU2 HQ Régulation d'humidité relative d'air repris (ambient) par batterie froide. <i>Options:</i> <ul style="list-style-type: none"> • Sélection de la valeur maximale à partir des signaux externe et interne • Potentiomètre de réglage de consigne, absolu 	
RLU220	U03	ADI002 LU2 HQ Régulation d'humidité absolue d'air repris (ambient) par batterie froide. <i>Options:</i> <ul style="list-style-type: none"> • Sélection de la valeur maximale à partir des signaux externe et interne • Potentiomètre de réglage de consigne, absolu 	
RLU220	U04	PB0001 LU2 HQ Régulation de la pression différentielle sur l'eau par variation de la vitesse de la pompe. <i>Options:</i> <ul style="list-style-type: none"> • Limitation minimale et maximale de la pression différentielle • Potentiomètre de réglage de consigne, absolu 	
RLU220	U05	PB0004 LU2 HQ Régulation de la pression différentielle sur l'eau par variation de la vitesse de deux pompes.. <i>Options:</i> <ul style="list-style-type: none"> • Régulateur de limitation minimale et maximale de pression • Fonctions selon la température extérieure • Potentiomètre de réglage de consigne, absolu 	
RLU220	U06	AZL001 LU2 HQ Régulation de la pression différentielle sur l'air par variation de la vitesse du ventilateur <i>Options:</i> <ul style="list-style-type: none"> • Limitation minimale et maximale de la pression différentielle • Potentiomètre de réglage de consigne, absolu 	
RLU220	U07	AZL004 LU2 HQ Régulation de la pression différentielle sur l'air par variation de la vitesse des ventilateurs. <i>Options:</i> <ul style="list-style-type: none"> • Régulateur de limitation minimale et maximale de pression • Fonctions selon la température extérieure • Potentiomètre de réglage de consigne, absolu 	

RLU220	U08	<p>AAZD01 LU2 HQ</p> <p>Régulation de la qualité d'air par volets de mélange.</p> <p>Options:</p> <ul style="list-style-type: none"> Sélection de la valeur maximale à partir des signaux externe et interne Potentiomètre de réglage de consigne, absolu 	
RLU220	U09	<p>CZC002 LU2 HQ</p> <p>Régulation de la température de plafonds rafraîchissants</p> <p>Options:</p> <ul style="list-style-type: none"> Ajustement de la valeur de consigne en fonction de l'humidité 	
RLU220	U10	<p>ADC025 LU2 HQ</p> <p>Régulation universelle (application de remplacement pour RKN8 / RKN88)</p> <p>Cas d'application :</p> <p>Régulation de la température (commande de vanne progressive)</p> <p>Options:</p> <ul style="list-style-type: none"> Potentiomètre de réglage de consigne, absolu Commutation Confort/Mode protection 	
RLU222	A01	<p>ADA006 LU2 HQ</p> <p>Régulation de la température d'air repris (ambient) par batterie chaude électrique.</p> <p>Options:</p> <ul style="list-style-type: none"> Limitation minimale et maximale de la température de soufflage Fonctions selon la température extérieure Potentiomètre de réglage de consigne, relatif Batterie chaude électrique 2 étages 	
RLU222	A02	<p>ADA012 LU2 HQ</p> <p>Régulation de la température de soufflage par batterie chaude électrique.</p> <p>Options:</p> <ul style="list-style-type: none"> Régulation cascade de la température ambiante Fonctions selon la température extérieure Potentiomètre de réglage de consigne, relatif Batterie chaude électrique 2 étages 	
RLU222	A03	<p>ADA014 LU2 HQ</p> <p>Régulation de la température de soufflage par batterie chaude à eau .</p> <p>Options:</p> <ul style="list-style-type: none"> régulation en cascade de la température ambiante Fonctions selon la température extérieure Potentiomètre de réglage de consigne, relatif 	
RLU222	A04	<p>ADA004 LU2 HQ</p> <p>Régulation de la température d'air repris (ambient) par batterie chaude à eau , fonction de protection antigel et libération du ventilateur.</p> <p>Options:</p> <ul style="list-style-type: none"> Limitation minimale et maximale de la température de soufflage Fonctions selon la température extérieure 	

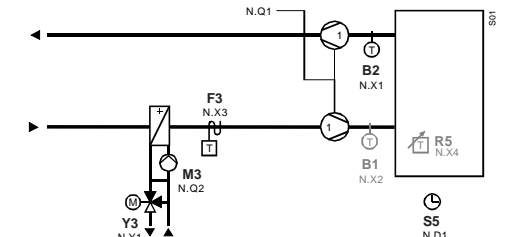
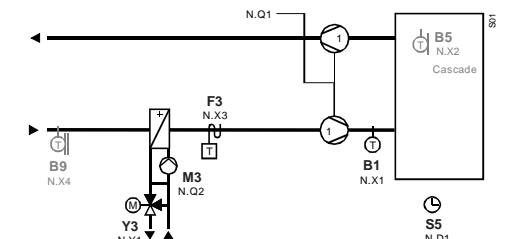
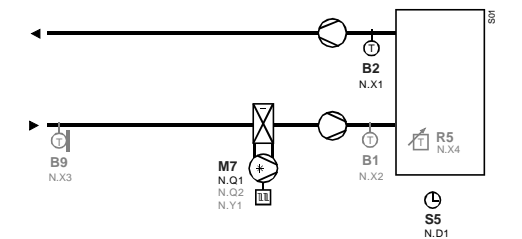
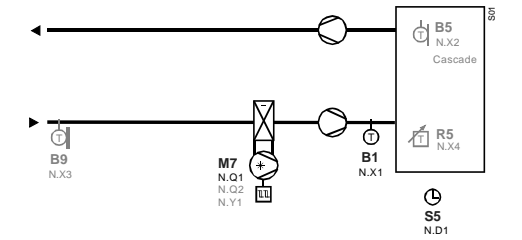
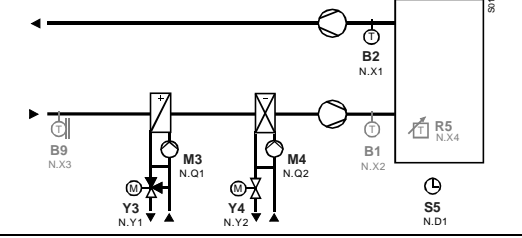
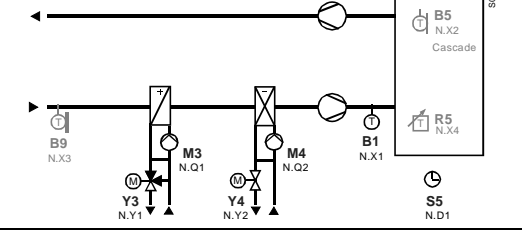
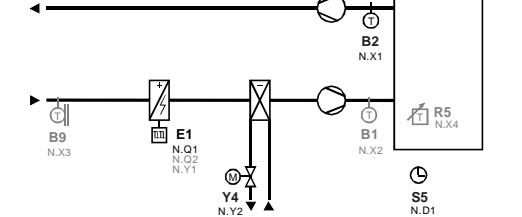
RLU222	A05	ADA005 LU2 HQ Régulation de la température d'air repris (ambient) par batterie chaude à eau , fonction de protection antigel et libération du ventilateur <i>Options:</i> <ul style="list-style-type: none"> • Limitation minimale et maximale de la température de soufflage • Potentiomètre de réglage de consigne, relatif 	
RLU222	A06	ADA011 LU2 HQ Régulation de la température de soufflage par batterie chaude à eau , fonction de protection antigel et libération du ventilateur. <i>Options:</i> <ul style="list-style-type: none"> • Régulation en cascade de la température ambiante • Fonctions selon la température extérieure 	
RLU222	A07	ADB003 LU2 HQ Régulation de la température d'air repris (ambient) par batterie froide à détente directe. <i>Options:</i> <ul style="list-style-type: none"> • Limitation minimale et maximale de la température de soufflage • Fonctions selon la température extérieure • Potentiomètre de réglage de consigne, relatif • Batterie froide à détente directe à 2 étages 	
RLU222	A08	ADB007 LU2 HQ Régulation de la température de soufflage par batterie froide à détente directe. <i>Options:</i> <ul style="list-style-type: none"> • Régulation en cascade de la température ambiante • Fonctions selon la température extérieure • Potentiomètre de réglage de consigne, relatif • Batterie froide à détente directe à 2 étages 	
RLU222	A09	ADC002 LU2 HQ Régulation de la température d'air repris (ambient) par batterie chaude froide à eau. <i>Options:</i> <ul style="list-style-type: none"> • Limitation minimale et maximale de la température de soufflage • Fonctions selon la température extérieure • Potentiomètre de réglage de consigne, relatif 	
RLU222	A10	ADC010 LU2 HQ Régulation de la température de soufflage par batterie chaude froide à eau. <i>Options:</i> <ul style="list-style-type: none"> • Régulation en cascade de la température ambiante • Fonctions selon la température extérieure • Potentiomètre de réglage de consigne, relatif 	
RLU222	A11	ADC004 LU2 HQ Régulation de la température d'air repris (ambient) par batterie chaude électrique et batterie froide. <i>Options:</i> <ul style="list-style-type: none"> • Limitation minimale et maximale de la température de soufflage • Fonctions selon la température extérieure • Potentiomètre de réglage de consigne, relatif • Batterie chaude électrique 2 allures 	

RLU222	A12	ADC012 LU2 HQ Régulation de la température de soufflage par batterie chaude électrique et batterie froide à eau. <i>Options:</i> <ul style="list-style-type: none"> • Régulation en cascade de la température ambiante • Fonctions selon la température extérieure • Potentiomètre de réglage de consigne, relatif • Batterie chaude électrique 2 allures 	
RLU222	A13	ADC003 LU2 HQ Régulation de la température d'air repris (ambiant) par batterie chaude à eau et batterie froide à détente directe. <i>Options:</i> <ul style="list-style-type: none"> • Limitation minimale et maximale de la température de soufflage • Fonctions selon la température extérieure • Potentiomètre de réglage de consigne, relatif • Batterie froide à détente directe à 2 étages 	
RLU222	A14	ADC011 LU2 HQ Régulation de la température de soufflage par batterie chaude à eau et batterie froide à détente directe. <i>Options:</i> <ul style="list-style-type: none"> • Régulation en cascade de la température ambiante • Fonctions selon la température extérieure • Potentiomètre de réglage de consigne, relatif • Batterie froide à détente directe à 2 étages 	
RLU222	A15	ADC006 LU2 HQ Régulation de la température d'air repris (ambiant) par batterie chaude à eau, fonction de protection antigel, batterie froide à eau et libération du ventilateur. <i>Options:</i> <ul style="list-style-type: none"> • Limitation minimale et maximale de la température de soufflage • Fonctions selon la température extérieure 	
RLU222	A16	ADC014 LU2 HQ Régulation de la température de soufflage par batterie chaude à eau, fonction de protection antigel, batterie froide à eau et libération du ventilateur. <i>Options:</i> <ul style="list-style-type: none"> • Régulation en cascade de la température ambiante • Fonctions selon la température extérieure 	
RLU222	A17	ADC007 LU2 HQ Régulation de la température d'air repris (ambiant) par batterie chaude à eau, fonction de protection antigel, batterie froide à détente directe et libération du ventilateur. <i>Options:</i> <ul style="list-style-type: none"> • Limitation minimale et maximale de la température de soufflage • Fonctions selon la température extérieure 	
RLU222	A18	ADC016 LU2 HQ Régulation de la température de soufflage par batterie chaude à eau, fonction de protection antigel, batterie froide à détente directe et libération du ventilateur. <i>Options:</i> <ul style="list-style-type: none"> • Régulation en cascade de la température ambiante • Fonctions selon la température extérieure 	

RLU222	A19	<p>AEAG01 LU2 HQ Régulation de la température d'air repris (ambient) par récupérateur de chaleur à circuit fermé et batterie chaude à eau .</p> <p><i>Options:</i></p> <ul style="list-style-type: none"> • Limitation minimale et maximale de la température de soufflage • Fonctions selon la température extérieure • Potentiomètre de réglage de consigne, relatif 	
RLU222	A20	<p>AEAG02 LU2 HQ Régulation de la température de soufflage par récupérateur de chaleur à circuit fermé et batterie chaude à eau</p> <p><i>Options:</i></p> <ul style="list-style-type: none"> • Régulation en cascade de la température ambiante • Fonctions selon la température extérieure • Potentiomètre de réglage de consigne, relatif 	
RLU222	A21	<p>AEAD01 LU2 HQ Régulation de la température d'air repris (ambient) par volets de mélange, batterie chaude à eau , fonction de protection antigel et libération du ventilateur.</p> <p><i>Options:</i></p> <ul style="list-style-type: none"> • Limitation minimale et maximale de la température de soufflage • Fonctions selon la température extérieure 	
RLU222	A22	<p>AEAD02 LU2 HQ Régulation de la température de soufflage par volets de mélange, batterie chaude à eau, protection antigel et libération du ventilateur.</p> <p><i>Options:</i></p> <ul style="list-style-type: none"> • Régulation en cascade de la température ambiante • Fonctions selon la température extérieure 	
RLU222	A23	<p>ADB009 LU2 HQ Régulation de la température d'air repris (ambient) par batterie froide à eau et deux tours de refroidissement.</p> <p><i>Options:</i></p> <ul style="list-style-type: none"> • Limitation minimale et maximale de la température de soufflage • Fonctions selon la température extérieure • Potentiomètre de réglage de consigne, relatif 	
RLU222	A24	<p>AECD01 LU2 HQ Régulation de la température d'air repris (ambient) par volets de mélange, batterie chaude à eau et froide à détente directe.</p> <p><i>Options:</i></p> <ul style="list-style-type: none"> • Limitation minimale et maximale de la température de soufflage • Fonctions selon la température extérieure • Potentiomètre de réglage de consigne, relatif 	
RLU222	A25	<p>AECD04 LU2 HQ Régulation de la température de soufflage par volets de mélange, batterie chaude et froide à détente directe.</p> <p><i>Options:</i></p> <ul style="list-style-type: none"> • Régulation en cascade de la température ambiante • Fonctions selon la température extérieure • Potentiomètre de réglage de consigne, relatif 	

RLU222	A26	AECD02 LU2 HQ Régulation de la température d'air repris (ambient) par volets de mélange, batterie chaude à eau et froid à détente directe. <i>Options:</i> <ul style="list-style-type: none"> • Limitation minimale et maximale de la température de soufflage • Fonctions selon la température extérieure • Potentiomètre de réglage de consigne, relatif • Batterie froide à détente directe à 2 étages 	
RLU222	A27	AECD05 LU2 HQ Régulation de la température de soufflage par volets de mélange, batterie à eau chaude et froide à détente directe. <i>Options:</i> <ul style="list-style-type: none"> • Régulation en cascade de la température ambiante • Fonctions selon la température extérieure • Potentiomètre de réglage de consigne, relatif • Batterie froide à détente directe à 2 étages 	
RLU222	A28	AECD03 LU2 HQ Régulation de la température d'air repris (ambient) par volets de mélange, batterie électrique et batterie froide. <i>Options:</i> <ul style="list-style-type: none"> • Limitation minimale et maximale de la température de soufflage • Fonctions selon la température extérieure • Potentiomètre de réglage de consigne, relatif • Batterie chaude électrique à 2 étages 	
RLU222	A29	AECD06 LU2 HQ Régulation de la température de soufflage par volets de mélange, batterie chaude électrique et batterie froide. <i>Options:</i> <ul style="list-style-type: none"> • régulation en cascade de la température ambiante • Fonctions selon la température extérieure • Potentiomètre de réglage de consigne, relatif • Batterie chaude électrique à 2 étages 	
RLU222	U01	ADKA02 LU2 HQ Régulation d'humidité relative d'air repris (ambient) par laveur d'air <i>Options:</i> <ul style="list-style-type: none"> • Limitation maximale de l'humidité de l'air soufflé • Potentiomètre de réglage de consigne, absolu • Laveur d'air à 2 étages 	
RLU222	U02	PB0002 LU2 HQ Régulation de la pression différentielle sur l'eau par variation de la vitesse de deux pompes. <i>Options:</i> <ul style="list-style-type: none"> • Limitation minimale et maximale de pression • Fonctions selon la température extérieure • Potentiomètre de réglage de consigne, absolu 	
RLU222	U03	AZL002 LU2 HQ Régulation de la pression différentielle sur l'air par variation de la vitesse des ventilateurs. <i>Options:</i> <ul style="list-style-type: none"> • Limitation minimale et maximale de pression • Fonctions selon la température extérieure • Potentiomètre de réglage de consigne, absolu 	

RLU222	U04	ADI003 LU2 HQ Régulation d'humidité relative d'air repris (ambiant) par batterie froide à détente directe. <i>Options:</i> <ul style="list-style-type: none"> • Sélection de la valeur maximale à partir des signaux externe et interne • Décalage de la consigne d'humidité en fonction de la température ambiante • Potentiomètre de réglage de consigne, absolu • Batterie froide à détente directe à 2 étages 	
RLU222	U05	ADI005 LU2 HQ Régulation d'humidité absolue d'air repris (ambiant) par batterie froide à détente directe <i>Options:</i> <ul style="list-style-type: none"> • Sélection de la valeur maximale à partir des signaux externe et interne • Décalage de la consigne d'humidité en fonction de la température ambiante • Potentiomètre de réglage de consigne, absolu • Batterie froide à détente directe à 2 étages 	
RLU222	U06	AAZD02 LU2 HQ Régulation de la qualité d'air par volets de mélange et commande de ventilateur. <i>Options:</i> <ul style="list-style-type: none"> • Sélection de la valeur maximale à partir des signaux externe et interne • Fonctions selon la température extérieure • Potentiomètre de réglage de consigne, absolu • Ventilateur 2 vitesses 	
RLU222	U07	ADZA01 LU2 HQ Régulation d'humidité relative d'air repris (ambiant) par laveur d'air et batterie froide à détente directe. <i>Options:</i> <ul style="list-style-type: none"> • Limitation maximale de l'humidité de l'air soufflé • Sélection de la valeur maximale à partir des signaux externe et interne • Potentiomètre de réglage de consigne, absolu 	
RLU222	U08	CZC001 LU2 HQ Régulation de la température de plafonds rafraîchissants <i>Options:</i> <ul style="list-style-type: none"> • Ajustement de la valeur de consigne en fonction de l'humidité • Signalisation d'écart 	
RLU222	U09	HZC001 LU2 HQ Régulation de la température d'un circuit de mélange de chauffage <i>Options:</i> <ul style="list-style-type: none"> • Limitation minimale de la température de retour • Fonctions selon la température extérieure • Potentiomètre de réglage de consigne, absolu 	
RLU222	U10	ZZZ001 LU2 HQ Servomoteur à commande 3 points	

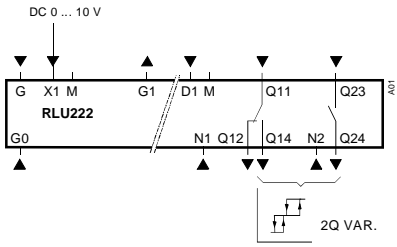
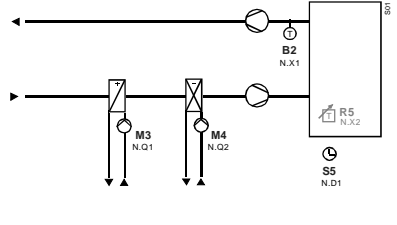
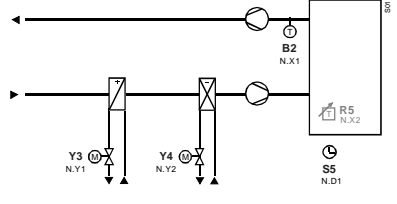
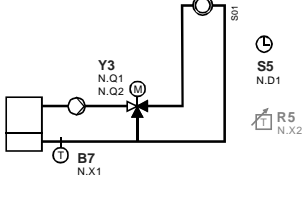
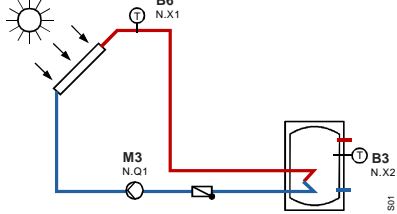
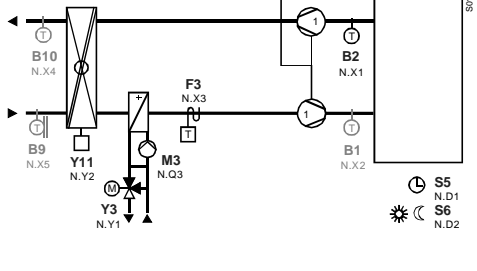
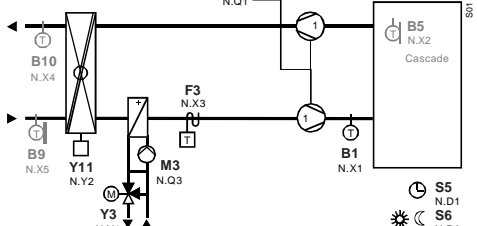
RLU222	U11	ZZZ002 LU2 HQ Programmeur à deux étages variables	
RLU222	U12	ADC019 LU2 HQ Régulation universelle (application de remplacement pour RKN2 / RKN22) <i>Cas d'application :</i> Régulation de la température (commande de pompe MAR/ART) <i>Options:</i> <ul style="list-style-type: none"> • Potentiomètre de réglage de consigne, absolu • Commutation Confort/Mode protection 	
RLU222	U13	ADC020 LU2 HQ Régulation universelle (application de remplacement pour RKN8 / RKN88) <i>Cas d'application :</i> Régulation de la température (commande de vanne progressive) <i>Options:</i> <ul style="list-style-type: none"> • Potentiomètre de réglage de consigne, absolu • Commutation Confort/Mode protection 	
RLU222	U14	HZC002 LU2 HQ Régulation de la température de chaudière (application de remplacement pour RCA12.2) <i>Cas d'application :</i> Limitation minimale de la température de retour de chaudière <i>Options:</i> <ul style="list-style-type: none"> • Potentiomètre de réglage de consigne, absolu • Commutation Confort/Mode protection 	
RLU222	U15	SA0001 LU2 HQ Régulation de la température différentielle (application de remplacement pour RSA24) <i>Cas d'application :</i> Installations solaires à ballons d'accumulation <i>Options:</i> <ul style="list-style-type: none"> • Limitation maximale de la température de chaudière • Limitation minimale de la température de charge 	
RLU232	A01	AEAF01 LU3 HQ Régulation de la température d'air repris (ambient) par récupérateur de chaleur, batterie chaude à eau, fonction de protection antigel et libération du ventilateur. <i>Options:</i> <ul style="list-style-type: none"> • Limitation minimale et maximale de la température de soufflage • Fonctions selon la température extérieure • Protection anti-givre du récupérateur de chaleur • Commutation Confort/Economie 	
RLU232	A02	AEAF02 LU3 HQ Régulation de la température de soufflage par récupérateur de chaleur, batterie chaude à eau, fonction de protection antigel et libération du ventilateur. <i>Options:</i> <ul style="list-style-type: none"> • Régulation en cascade de la température ambiante • Fonctions selon la température extérieure • Protection anti-givre du récupérateur de chaleur • Commutation Confort/Economie 	

RLU232	A03	ADC015 LU3 HQ Régulation de la température de soufflage par batterie chaude à eau, fonction de protection antigel, batterie froide et libération du ventilateur. <i>Options:</i> <ul style="list-style-type: none"> • Régulation en cascade de la température ambiante • Fonctions selon la température extérieure • Commutation Confort/Economie 	
RLU232	A04	AECG01 LU3 HQ Régulation de la température d'air repris (ambiant) par récupérateur de chaleur à circuit fermé, batteries chaudes et froides à eau <i>Options:</i> <ul style="list-style-type: none"> • Limitation minimale et maximale de la température de soufflage • Fonctions selon la température extérieure • Protection anti-givre du récupérateur de chaleur • Potentiomètre de réglage de consigne, relatif • Commutation Confort/Economie 	
RLU232	A05	AECG02 LU3 HQ Régulation de la température de soufflage par récupérateur de chaleur à circuit fermé, batteries chaudes et froides à eau. <i>Options:</i> <ul style="list-style-type: none"> • Régulation en cascade de la température ambiante • Fonctions selon la température extérieure • Protection anti-givre du récupérateur de chaleur • Potentiomètre de réglage de consigne, relatif • Commutation Confort/Economie 	
RLU232	A06	AECF01 LU3 HQ Régulation de la température d'air repris (ambiant) par récupérateur de chaleur, batterie chaude et froide à eau. <i>Options:</i> <ul style="list-style-type: none"> • Limitation minimale et maximale de la température de soufflage • Fonctions selon la température extérieure • Protection anti-givre du récupérateur de chaleur • Potentiomètre de réglage de consigne, relatif • Commutation Confort/Economie 	
RLU232	A07	AECF03 LU3 HQ Régulation de la température de soufflage par récupérateur de chaleur, batteries chaudes et froides à eau <i>Options:</i> <ul style="list-style-type: none"> • Régulation en cascade de la température ambiante • Fonctions selon la température extérieure • Protection anti-givre du récupérateur de chaleur • Potentiomètre de réglage de consigne, relatif • Commutation Confort/Economie 	
RLU232	A08	AECF02 LU3 HQ Régulation de la température d'air repris (ambiant) par récupérateur de chaleur, batterie chaude à eau, fonction de protection antigel, batterie froide à eau et libération du ventilateur. <i>Options:</i> <ul style="list-style-type: none"> • Limitation minimale et maximale de la température de soufflage • Fonctions selon la température extérieure • Protection anti-givre du récupérateur de chaleur • Commutation Confort/Economie 	

RLU232	A09	AECF04 LU3 HQ Régulation de la température de soufflage par récupérateur de chaleur, batterie chaude à eau, fonction de protection antigèle, batterie froide à eau et libération du ventilateur. <i>Options:</i> <ul style="list-style-type: none"> • régulation en cascade de la température ambiante • Fonctions selon la température extérieure • Protection anti-givre du récupérateur de chaleur • Commutation Confort/Economie 	
RLU232	A10	ADC009 LU3 HQ Régulation de la température d'air repris (ambiant) par une batterie chaude à eau et deux batteries froides à eau <i>Options:</i> <ul style="list-style-type: none"> • Limitation minimale et maximale de la température de soufflage • Fonctions selon la température extérieure • Potentiomètre de réglage de consigne, relatif • Commutation Confort/Economie 	
RLU232	A11	ADC018 LU3 HQ Régulation de la température de soufflage par batterie chaude à eau et deux batteries froides à eau. <i>Options:</i> <ul style="list-style-type: none"> • Régulation en cascade de la température ambiante • Fonctions selon la température extérieure • Potentiomètre de réglage de consigne, relatif • Commutation Confort/Economie 	
RLU232	A12	AEDK01 LU3 HQ Régulation de la température de soufflage et de l'humidité relative ambiante par récupérateur de chaleur, batterie chaude à eau et laveur d'air. <i>Options:</i> <ul style="list-style-type: none"> • Régulation en cascade de la température ambiante • Limitation maximale de l'humidité de l'air soufflé • Fonctions selon la température extérieure • Commutation Confort/Economie 	
RLU232	A13	ADE001 LU3 HQ Régulation de la température d'air repris (ambiant) et régulation de point de rosée par préchauffeur à eau chaude, fonction protection antigèle, batterie froide à eau, batterie de réchauffage à eau et libération du ventilateur. <i>Options:</i> <ul style="list-style-type: none"> • Limitation minimale et maximale de la température de soufflage • Fonctions selon la température extérieure • Commutation Confort/Economie 	
RLU232	A14	ADFA01 LU3 HQ Régulation de la température de soufflage et régulation d'humidité relative d'air extrait (ambiant) par batterie chaude à eau, protection antigèle, laveur d'air à circulation, batterie froide à eau et libération du ventilateur. <i>Options:</i> <ul style="list-style-type: none"> • Limitation maximale de l'humidité de l'air soufflé • Fonctions selon la température extérieure • Commutation Confort/Economie 	

RLU232	A15	ADFA02 LU3 HQ Régulation de la température d'air repris (ambiant) et régulation de point de rosée par batterie de préchauffage à eau, fonction de protection antigel, laveur d'air, batteries froide et batterie de réchauffage à eau, libération du ventilateur. <i>Options:</i> <ul style="list-style-type: none"> • Limitation minimale et maximale de la température de soufflage • Sélection de la valeur maximale à partir des signaux externe et interne • Commutation Confort/Economie 	
RLU232	A16	AEFH01 LU3 HQ Régulation de la température de soufflage et de l'humidité relative ambiante par volets de mélange, batterie chaude à eau, protection antigel, batterie froide à eau, laveur d'air à eau et libération du ventilateur. <i>Options:</i> <ul style="list-style-type: none"> • Régulation en cascade de la température ambiante • Fonctions selon la température extérieure • Commutation Confort/Economie 	
RLU232	U01	ABA001 LU3 HQ Deux régulations de la température de soufflage indépendantes par batterie chaude à eau. <i>Options:</i> <ul style="list-style-type: none"> • Deux potentiomètres de consigne absolus indépendants • Fonctions selon la température extérieure 	
RLU232	U02	ADL001 LU3 HQ Régulation du débit de soufflage et d'extraction par commande de ventilateur. <i>Options:</i> <ul style="list-style-type: none"> • Deux potentiomètres de consigne absolus indépendants • Fonctions selon la température extérieure 	
RLU232	U03	ZZZ003 LU3 HQ Programmeur à deux étages linéaires	
RLU232	U04	ZZZ004 LU3 HQ Programmeur à deux étages binaires	
RLU232	U05	ZZZ005 LU3 HQ Programmeur à deux étages variables	

<p>RLU236</p>	<p>A01</p>	<p>ADA007 LU3 HQ Régulation de la température d'air repris (ambiant) par batterie chaude électrique. <i>Options:</i></p> <ul style="list-style-type: none"> • Limitation minimale et maximale de la température de soufflage • Fonctions selon la température extérieure • Potentiomètre de réglage de consigne, relatif • Batterie chaude électrique 6 étages • Commutation Confort/Economie 	
<p>RLU236</p>	<p>A02</p>	<p>ADA013 LU3 HQ Régulation de la température de soufflage par batterie chaude électrique. <i>Options:</i></p> <ul style="list-style-type: none"> • régulation en cascade de la température ambiante • Fonctions selon la température extérieure • Potentiomètre de réglage de consigne, relatif • Batterie chaude électrique 6 étages • Commutation Confort/Economie 	
<p>RLU236</p>	<p>A03</p>	<p>ADB004 LU3 HQ Régulation de la température d'air repris (ambiant) par batterie froide à détente directe. <i>Options:</i></p> <ul style="list-style-type: none"> • Limitation minimale et maximale de la température de soufflage • Fonctions selon la température extérieure • Potentiomètre de réglage de consigne, relatif • Batterie froide à détente directe à 6 étages • Commutation Confort/Economie 	
<p>RLU236</p>	<p>A04</p>	<p>ADB008 LU3 HQ Régulation de la température de soufflage par batterie froide à détente directe. <i>Options:</i></p> <ul style="list-style-type: none"> • régulation en cascade de la température ambiante • Fonctions selon la température extérieure • Potentiomètre de réglage de consigne, relatif • Batterie froide à détente directe à 6 étages • Commutation Confort/Economie 	
<p>RLU236</p>	<p>A05</p>	<p>ADC005 LU3 HQ Régulation de la température d'air repris (ambiant) par batterie électrique et batterie froide à détente directe. <i>Options:</i></p> <ul style="list-style-type: none"> • Limitation minimale et maximale de la température de soufflage • Fonctions selon la température extérieure • Potentiomètre de réglage de consigne, relatif • Batterie chaude électrique 4 étages • Batterie froide à détente directe à 2 étages • Commutation Confort/Economie 	
<p>RLU236</p>	<p>A06</p>	<p>ADC013 LU3 HQ Régulation de la température de soufflage par batterie chaude électrique et batterie froide à détente directe. <i>Options:</i></p> <ul style="list-style-type: none"> • régulation en cascade de la température ambiante • Fonctions selon la température extérieure • Potentiomètre de réglage de consigne, relatif • Batterie chaude électrique 4 étages • Batterie froide à détente directe à 2 étages • Commutation Confort/Economie 	

<p>RLU236</p>	<p>A07</p>	<p>ADC008 LU3 HQ Régulation de la température d'air repris (ambient) par batterie chaude à eau, fonction de protection antigel, batterie froide à détente directe et libération du ventilateur. <i>Options:</i></p> <ul style="list-style-type: none"> • Limitation minimale et maximale de la température de soufflage • Fonctions selon la température extérieure • Potentiomètre de réglage de consigne, relatif • Batterie froide à détente directe à 4 étages • Commutation Confort/Economie 	
<p>RLU236</p>	<p>A08</p>	<p>ADC017 LU3 HQ Régulation de la température par batterie chaude, protection antigel, batterie froide à détente directe et libération du ventilateur. <i>Options:</i></p> <ul style="list-style-type: none"> • régulation en cascade de la température ambiante • Fonctions selon la température extérieure • Potentiomètre de réglage de consigne, relatif • Batterie froide à détente directe à 4 étages • Commutation Confort/Economie 	
<p>RLU236</p>	<p>A09</p>	<p>AEDL01 LU3 HQ Régulation de la température de soufflage et de l'humidité relative de soufflage par récupérateur de chaleur à circuit fermé, batterie chaude à eau, protection antigel, laveur d'air et libération du ventilateur. <i>Options:</i></p> <ul style="list-style-type: none"> • régulation en cascade de la température ambiante • Fonctions selon la température extérieure • Commutation Confort/Economie 	
<p>RLU236</p>	<p>A10</p>	<p>AEFL01 LU3 HQ Régulation de la température et de l'humidité relative de soufflage par récupérateur de chaleur à circuit fermé, batterie froide à détente directe, batterie chaude à eau, protection antigel, laveur d'air et libération du ventilateur. <i>Options:</i></p> <ul style="list-style-type: none"> • régulation en cascade de la température ambiante • Fonctions selon la température extérieure • Batterie froide à détente directe à 2 étages • Commutation Confort/Economie 	
<p>RLU236</p>	<p>U01</p>	<p>ADKA03 LU3 HQ Régulation d'humidité relative d'air repris (ambient) par laveur d'air <i>Options:</i></p> <ul style="list-style-type: none"> • Limitation maximale de l'humidité de l'air soufflé • Fonctions selon la température extérieure • Potentiomètre de réglage de consigne, absolu • Laveur d'air à 6 allures • Commutation Confort/Economie 	
<p>RLU236</p>	<p>U02</p>	<p>PB0003 LU3 HQ Régulation de la pression différentielle sur l'eau par commande de pompes en fonction de la charge. <i>Options:</i></p> <ul style="list-style-type: none"> • Limitation minimale et maximale de la pression • Fonctions selon la température extérieure • Potentiomètre de réglage de consigne, absolu • Commutation Confort/Economie 	

<p>RLU236</p>	<p>U03</p>	<p>AZL003 LU3 HQ Régulation de la pression différentielle sur l'air par commande de ventilateurs en fonction de la charge. <i>Options:</i></p> <ul style="list-style-type: none"> • Limitation minimale et maximale de la pression • Fonctions selon la température extérieure • Potentiomètre de réglage de consigne, absolu • Commutation Confort/Economie 	
<p>RLU236</p>	<p>U04</p>	<p>ADI004 LU3 HQ Régulation d'humidité relative d'air repris (ambient) par batterie froide à détente directe. <i>Options:</i></p> <ul style="list-style-type: none"> • Sélection de la valeur maximale à partir des signaux externe et interne • Décalage de la consigne d'humidité en fonction de la température ambiante • Potentiomètre de réglage de consigne, absolu • Batterie froide à détente directe à 6 étages • Commutation Confort/Economie 	
<p>RLU236</p>	<p>U05</p>	<p>ADI006 LU3 HQ Régulation d'humidité absolue d'air repris (ambient) par batterie froide à détente directe <i>Options:</i></p> <ul style="list-style-type: none"> • Sélection de la valeur maximale à partir des signaux externe et interne • Décalage de la consigne d'humidité en fonction de la température ambiante • Potentiomètre de réglage de consigne, absolu • Batterie froide à détente directe à 6 étages • Commutation Confort/Economie 	
<p>RLU236</p>	<p>U06</p>	<p>AAZD03 LU3 HQ Régulation de la qualité d'air par volets de mélange et commande de ventilateur <i>Options:</i></p> <ul style="list-style-type: none"> • Sélection de la valeur maximale à partir des signaux externe et interne • Fonctions selon la température extérieure • Potentiomètre de réglage de consigne, absolu • Ventilateur 6 vitesses • Commutation Confort/Economie 	
<p>RLU236</p>	<p>U07</p>	<p>ADZA02 LU3 HQ Régulation d'humidité relative d'air repris (ambient) par laveur d'air et batterie froide à détente directe. <i>Options:</i></p> <ul style="list-style-type: none"> • Limitation maximale de l'humidité de l'air soufflé • Sélection de la valeur maximale à partir des signaux externe et interne • Potentiomètre de réglage de consigne, absolu • Laveur d'air à 2 étages • Batterie froide à détente directe à 4 étages • Commutation Confort/Economie 	
<p>RLU236</p>	<p>U08</p>	<p>ZZZ006 LU3 HQ Programmeur à 3 étages linéaires</p>	

RLU236	U09	ZZZ007 LU3 HQ Programmeur à 4 étages linéaires	
RLU236	U10	ZZZ008 LU3 HQ Programmeur à 5 étages linéaires	
RLU236	U11	ZZZ009 LU3 HQ Programmeur à 6 étages linéaires	
RLU236	U12	ZZZ010 LU3 HQ Programmeur à 3 étages variables	
RLU236	U13	ZZZ011 LU3 HQ Programmeur à 4 étages variables	
RLU236	U14	ZZZ012 LU3 HQ Programmeur à 5 étages variables	

RLU236	U15	ZZZ013 LU3 HQ Programmeur à 6 étages variables	
RLU236	U16	ZZZ014 LU3 HQ Programmeur à 7 étages binaires (trois relais)	
RLU236	U17	ZZZ015 LU3 HQ Programmeur à 15 étages binaires (quatre relais)	

Encombrements (dimensions en mm)

**RLU210, RLU202,
RLU220, RLU222**

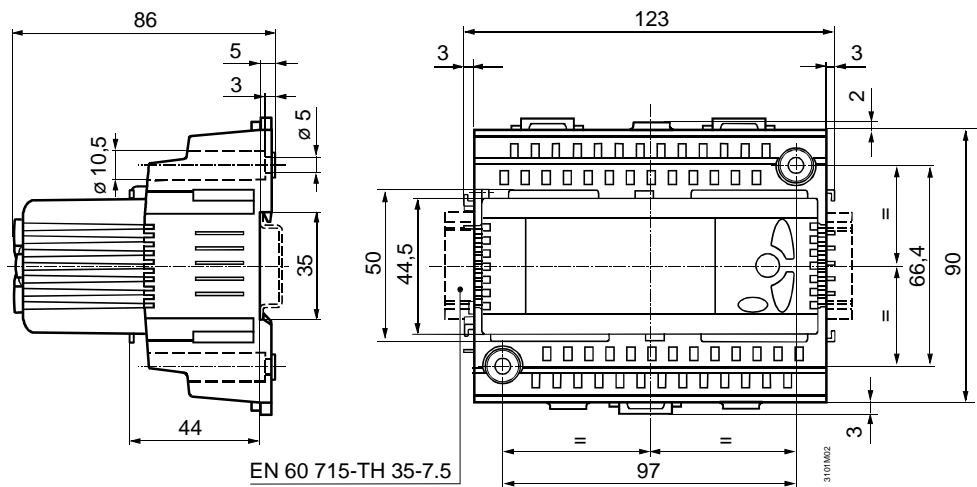

RLU232, RLU236

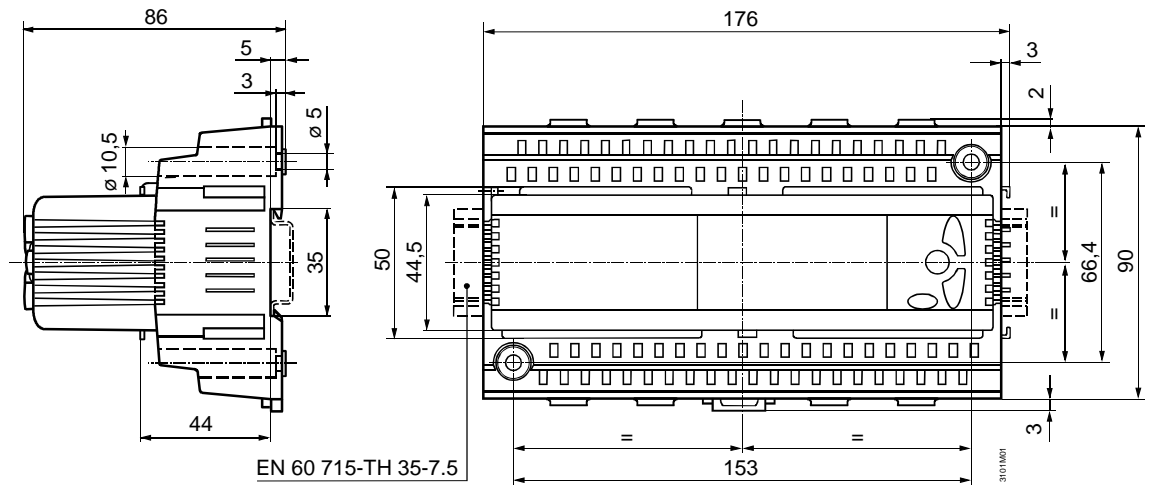

ARG62.201

Cadre frontal pour RLU210, RLU202, RLU220 et RLU222:

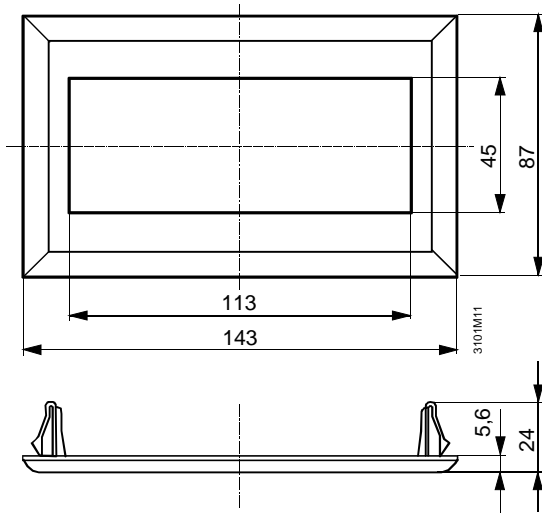

Cadre frontal pour RLU232 et RLU236 :

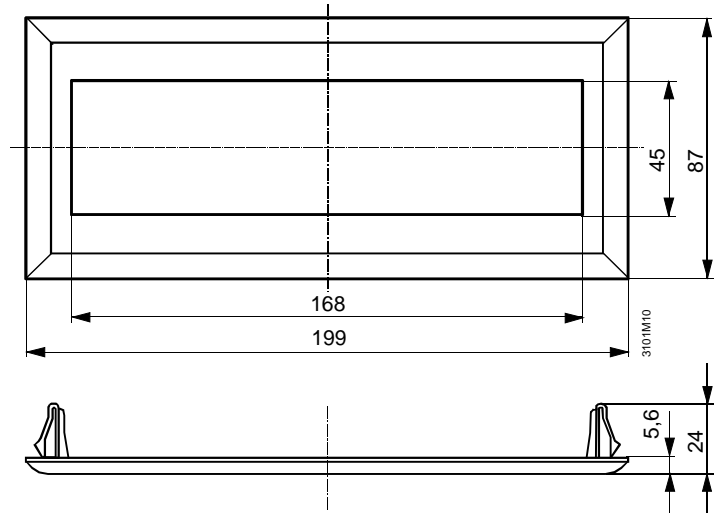

Découpe frontale, au cas si l'appareil doit être câblé avant le montage en façade :

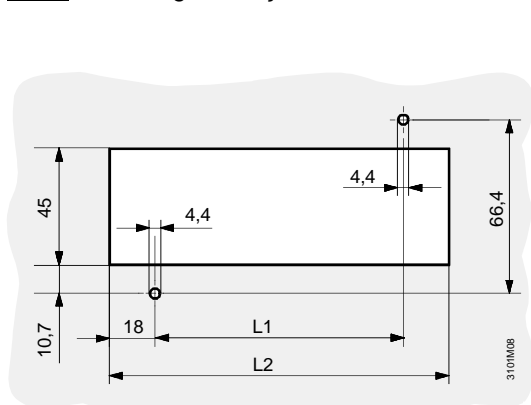

Type	L1	L2
RLU210, RLU202, RLU220, RLU222	97	133
RLU232, RLU236	153	189

Découpe frontale, si l'appareil doit être câblé après le montage en façade :

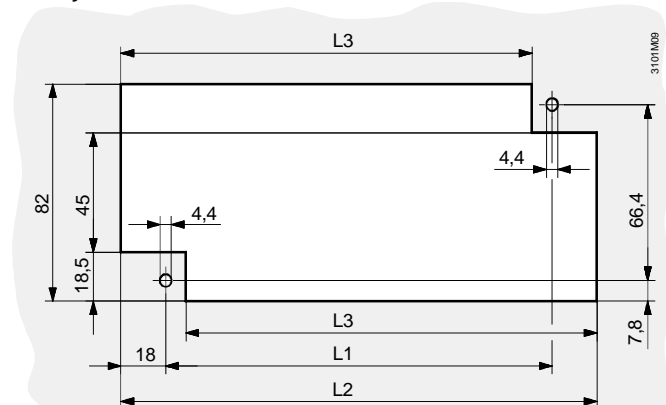

Type	L1	L2	L3
RLU210, RLU202, RLU220, RLU222	97	133	107
RLU232, RLU236	153	189	163